

Jednovrstvá hliníková trubka

SV100/5 AI - D100 L5m FLEXIBILNÍ hadice

4 ks skladem

SV100/5 AI jednovrstvá trubka D100 L5m FLEXIBILNÍ hadice

Kód produktu **630.0000000005**

Výrobce **Multi-VAC**

Cena **539,03 Kč**
445,48 Kč bez DPH



D = 100 mm

L = 5 m

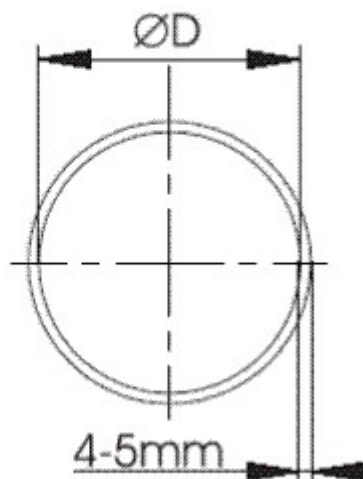
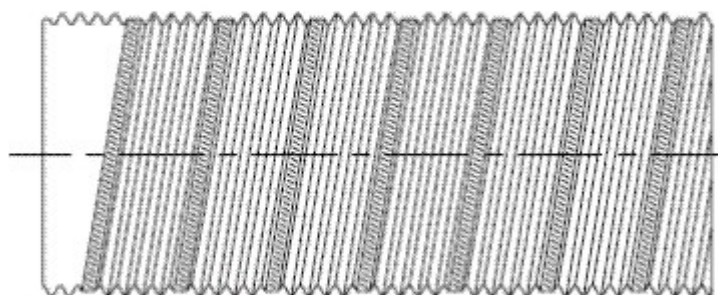

Parametry

Průměr

100 mm

| | |
|-------------------------------|---|
| Délka | 5000 |
| Popis | Hadice je vyrobena jako spirálovitě stočený profilový pás ze slitiny hliníku |
| Tloušťka stěny | 0,1 |
| Minimální poloměr ohybu Rmin= | 100 |
| Rozsah provozních teplot | -30 až +260 C |
| Pracovní přetlak | 2000 |
| Pracovní podtlak | 1500 |
| Maximální rychlost vzduchu | 25 m/s |
| Odolnost proti otěru | odolnost proti lehce abrazivnímu prachu |
| Balení | Stlačeno na minimálně 30% délky |
| Jak používat | Tahem za oba konce a současným otáčením proti |
| Kde je možné používat | hadice jdou určeny pro použití v interiérech i exteriérech |

Detailní popis

SV100/5 Al jednovrstvá trubka D100 L5m FLEXIBILNÍ hadice

SV100/5 Al jednovrstvá trubka D100 L5m FLEXIBILNÍ hadice