

vzduchotechnická tvarovka

KZ150150 krátká zděř

1 ks skladem

KZ150150 krátká zděř, vzduchotechnická tvarovka - zděř pro talířové ventily

Kód produktu **630.0000000038**

Výrobce **Multi-VAC**

Cena **148,33 Kč**
122,59 Kč bez DPH



D = 150 mm

L = 150 mm

Krátká zděř KZ

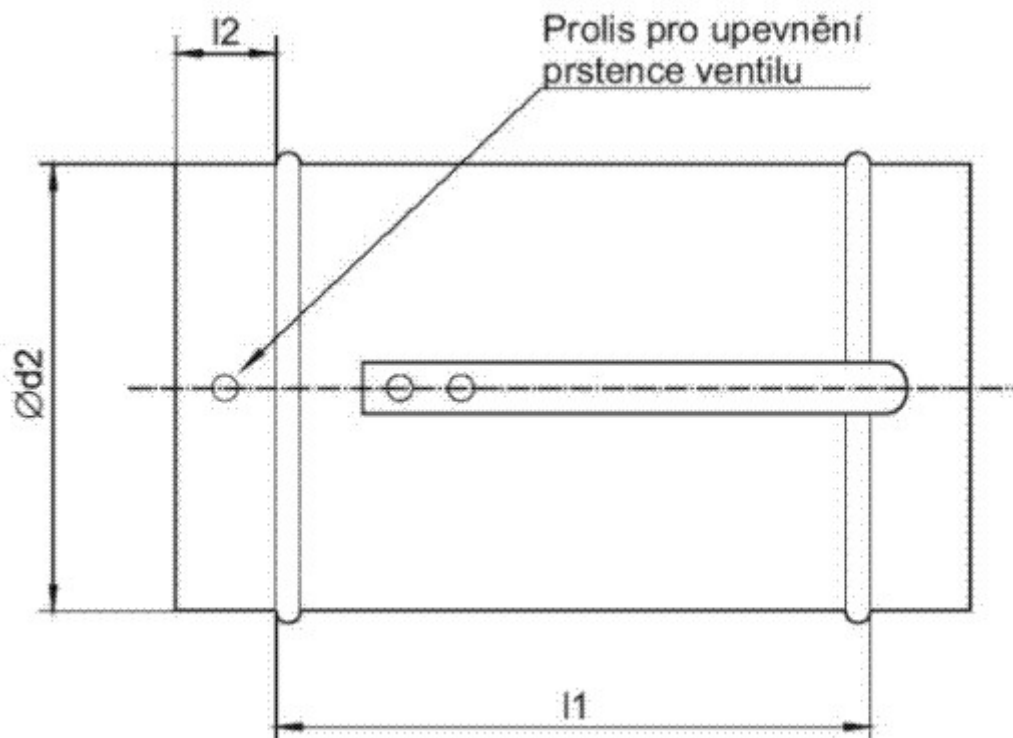

Parametry

Rozměr (mm)

průměr 150

Materiál	Pozinkovaný plech
Provozní teplota	do 140 °C
Balení	volně

Detailní popis

KZ150150 krátká zděř, vzduchotechnická tvarovka - zděř pro talířové ventily

KZ150150 krátká zděř, vzduchotechnická tvarovka

Krátká zděř KZ je vyrobena z pozinkovaného plechu. Lze ji použít jako příslušenství ke kovovým talířovým ventilům.

Používá se pro připojení talířového ventilu do stěny a napojení na ohebné hadice vzduchotechnických rozvodů